

連結平台車 取扱説明書

注意事項

- ・台車の均等耐荷重（荷台前面に均等に荷を置いた場合）は150kgです。
耐荷重以上に載せたり、荷重が片寄りますと破損の恐れがあります。
- ・台車の上に腰を掛けたり、乗ったりしないでください。転倒や転落事故の原因となります。
- ・斜面や凹凸のある場所での使用は避けてください。
- ・不安定な荷物や重量に偏りのある荷物は載せないでください。
- ・可動部の隙間に指を入れますと、指を挟む恐れがありますので入れないでください。
- ・台車の上に高温になった荷物を直接置かないでください。

連結方法

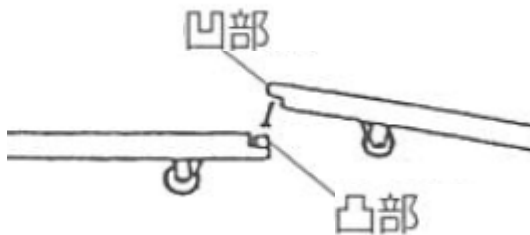

台車本体の凸部に凹部を差し込んで連結します。
尚、連結は縦方向にも、横方向にもできます。

ハンドル使用時

台車を単独使用时

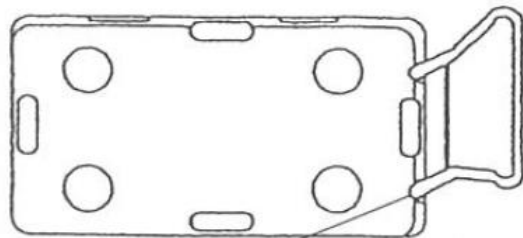

取り付け穴に差し込む。

台車を連結して使用时

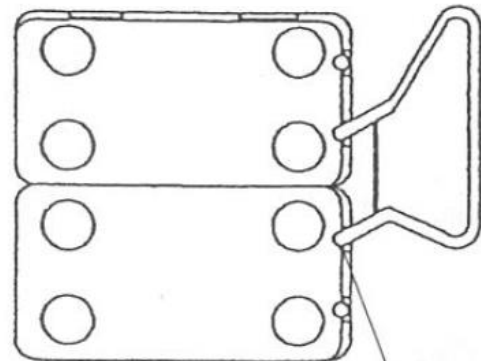

連結した内側の穴に差し込む。

スタック方法

キャストスタック部にキャストを合わせ積む。

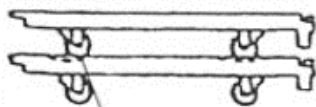

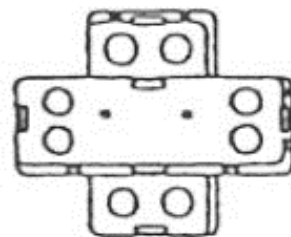

キャストスタック部



台車本体を十字に積み重ねていく。

連結平台車（2台セット）梱包手順

	<p>1. ハンドルを上へ引いて外してください。</p>
	<p>2. 台車を連結使用の場合、分解してください。</p>
	<p>3. PPバンドを敷いて箱を置いてください。</p>
	<p>4. 台車を1台逆さにして箱に入れてください。</p>
	<p>5. ブレーキを互い違いに、2台目の台車を載せてください。</p>
	<p>6. 2本のハンドルを上へ載せてください。</p>

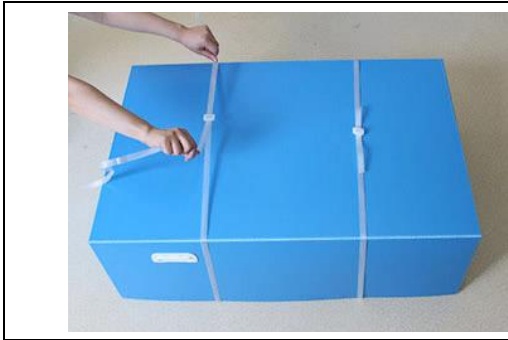

7. 蓋をかぶせて、留め具を使ってPPバンドをかけてください。



* 出荷伝票下のビニール封筒の中の返却用着払い伝票を貼り付け位置に貼って返してください。

梱包時PPバンドの使用方法

①



輪をつくる。

②



つくった輪をストッパーに通す。

③



1本の足を輪の中に折りたたむ。

④



バンドを矢印の方向に引っ張る。

⑤



荷物に回したもう片方のバンドも同様に通す。

⑥



ひもを両端に引っ張り、しっかり締める。